



102420

### STANDBUIS MET AANGELASTE VOET

- Voetplaat met opgelaste horizontale buis in verschillende lengtes.
- Te gebruiken in combinatie met toebehoren op blz. 27/28.
- Wit gelakt RAL 9016

Art. Nr.		H (mm)	
102420	● Enkele standbuis	400	24
102430	● Enkele standbuis	500	24
102440	● Enkele standbuis	600	24
102450	● Enkele standbuis	700	24
102460	● Enkele standbuis	800	24
102470	● Enkele standbuis	900	24
102480	● Enkele standbuis	1000	24
102490	● Enkele standbuis	1100	24
102500	● Enkele standbuis	1200	24



102820

### DUO STANDCONSOLES MET BEVESTIGINGSSET

Te gebruiken in combinatie met toebehoren op blz. 27/28.

Set bestaat uit :

- 2 wit gelakte standconsoles RAL 9016
- 1 bevestigingsset bestaande uit 6 bouten, 6 nylonpluggen en 6 afdekdopjes

Art. Nr.		H (mm)	
102800	* Set van 2 standconsoles	250	6/2
102820	* Set van 2 standconsoles	400	6/2
102830	* Set van 2 standconsoles	500	6/2
102840	* Set van 2 standconsoles	600	6/2
102850	* Set van 2 standconsoles	700	6/2
102860	* Set van 2 standconsoles	800	6/2
102870	* Set van 2 standconsoles	900	6/2
102880	* Set van 2 standconsoles	1000	6/2
102890	* Set van 2 standconsoles	1100	6/2
102900	* Set van 2 standconsoles	1200	6/2



10282012

### DUO STANDBUIS MET STANDBUISSET TUSSENOPSTELLING TYPE II



Set bestaat uit :

- 2 wit gelakte standconsoles RAL 9016
- 1 bevestigingsset bestaande uit 6 bouten, 6 nylonpluggen en 6 afdekdopjes
- 2 universele standbuissets met tussenopstelling type II

Art. Nr.		H (mm)	
10282012	● Set van 2 standconsoles	400	6/2
10283012	● Set van 2 standconsoles	500	6/2
10284012	● Set van 2 standconsoles	600	6/2
10285012	● Set van 2 standconsoles	700	6/2
10286012	● Set van 2 standconsoles	800	6/2
10287012	● Set van 2 standconsoles	900	6/2
10288012	● Set van 2 standconsoles	1000	6/2
10289012	● Set van 2 standconsoles	1100	6/2
10290012	● Set van 2 standconsoles	1200	6/2

## DEEL 3 : STANDCONSOLES

### TOEBEHOREN STANDCONSOLES

Art. Nr.			
102601	* Standbuisset Standaard		24
102624	■ Standbuisset Veba Trendline Compact		24
102623	■ Standbuisset Veba Trendline standaard		24
102608	* Standbuisset tussenopstelling I		24
102612	* Standbuisset tussenopstelling II		24
102627	* Standbuisset tussenopstelling II Veba Trendline		24
102625	■ Standbuisset tussenopstelling 21		24
102607	* Standbuisset strippenopstelling		24
102602	* Standbuisset ledenradiator		24
102603	* Vensterbanksteun	160	1
102614	■ Vensterbanksteun	200	1
102630	■ Vensterbanksteun verstelbaar	170-260	24
102613	* Afdekrozet voor voetplaat		24
102901	* Duo Standbuisset standaard		12/2
102914	■ Duo standbuisset Veba Trendline Compact		12/2
102913	* Duo Standbuisset Veba Trendline Standaard		12/2



102601



102623



102608



102612



102607



102602

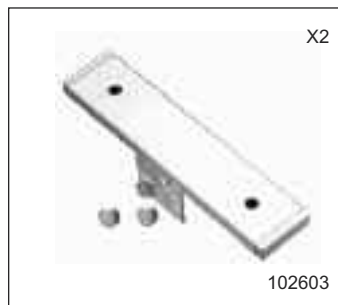

102603



102630



102613



102913

## TOEBEHOREN STANDCONSOLES

X2



102908

X2



102912

X2



102925

X4



102907

Art. Nr.			
102908	*	Duo Standbuiset tussenopstelling I	12/2
102912	*	Duo Standbuiset tussenopstelling II	12/2
102927	*	Standbuiset tussenopstelling/2 II Veba Trendline	12/2
102925	*	Duo Standbuiset tussenopstelling 21	12/2
102907	*	Duo Standbuiset strippenopstelling	12/2
102902	*	Duo Standbuiset ledenradiator	12/2
102903	*	Duo vensterbanksteun	12/2
102615	*	Duo afdekrozet voor voetplaat	12/2
102803	■	Bevestigingsset standbuisvoet	24
103615	■	Afdekcap standbuis	100
103616	*	Afdekcap voor bout standbuis	100

X4



102902



102903

X2



102615



102803



103615



103616

## DEEL 3 : STANDCONSOLES

### “UNIFIX” STANDCONSOLE

- 2 of 3 volledige consoles
- 6 of 9 bouten + nylonpluggen + afdekdoppen

Art. Nr.		
SU1794	* Unifix/2	1/2
SU1793	* Unifix	3



Met de standconsole “UNIFIX” introduceert ROFIX een universele radiatorbevestiging, die zeer stabiel en solide is, eenvoudig te monteren, en geschikt voor bijna alle plaatradiatoren. Daarmee komt ROFIX tegemoet aan de steeds toenemende vraag naar een universeel toepasbare en esthetisch verantwoorde oplossing voor het bevestigen van radiatoren.

### AFDEKPLAAT VOOR UNIFIX

Art. Nr.		
102616	* Enkel	24
102617	* Duo	12/2



102616

### AFDEKPLAAT VOOR UNISTAND

- Unistand zie pagina 30-31

Art. Nr.		
102618	* Enkel	24
102619	* Duo	12/2

**UNISTAND**
**UNISTAND**

Art. Nr.		H (mm)	
US2230200 *	H 300 radiatoren, verpakt per set	200/2	12/2
US2230300 *	H 400-1000 radiatoren, verpakt per set	300/2	12/2
US2230300R*	H 400-1000 radiatoren, incl. afdekplaten	300/2	12/2
US2130300 *	H 400-1000 radiatoren, enkel verpakt	300/1	24/1

US2230300

**UNISTAND ONAFGEWERKTE VLOER**

Art. Nr.		H (mm)	
USC2230300*	H 400-1000 radiatoren, verpakt per set	300/2	12/2
USC2130300*	H 400-1000 radiatoren, enkel verpakt	300/1	24/1

USC2230300



De nieuwe universele standconsole "Unistand" blinkt uit door zijn montagegemak en stevigheid. Toepasbaar voor alle radiatormerken en alle bouwhoogtes, voldoet deze Unistand aan de actuele vraag naar een montagevriendelijke bevestiging, gecombineerd met een uitstekende prijs-kwaliteit-verhouding.

Met de Unistand Standconsole kan men alle paneelradiatoren bevestigen:

1. toepasbaar op alle merken van paneelradiatoren en op alle standaard hoogtes (van 285 mm. t.e.m. 1000 mm.)
2. toepasbaar voor alle radiator types 20, 21, 22 en 33.
3. zeer stabiele en hoogbelastbare standconsole.
4. de Unistand is voorzien van geluiddempende onderdelen op de contactplaatsen met de radiator
5. de Unistand behoeft geen extra montagegereedschap
6. verwijderen van zij- of bovenbekleding van de radiator is niet meer nodig
7. complete setverpakking met bijhorende pluggen en bouten
8. de Unistand is witgelakt RAL 9016

**EEN UNISTAND-SET OMVAT:**

- 1 compleet voormonteerde standconsole inclusief: 3 afdekdoppen M8, 3 houtdraadbouten M8 x 60 mm, 3 nylonpluggen F 10 en 2 afdekkapjes M6, met bijhorende montagehandleiding (art. nr. US2130300 - USC2130300)
- 2 compleet voormonteerde standconsoles inclusief: 6 afdekdoppen M8, 6 houtdraadbouten M8 x 60 mm, 6 nylonpluggen F 10 en 4 afdekkapjes M6, met bijhorende montagehandleiding (art. nr. US2230300 - USC2230300 - US2230200)

**MONTAGE:**

1. Keer de radiator om en open de verpakking gedeeltelijk op de plaats van de ventilaansluiting. De overblijvende verpakking kan blijven zitten tot de ingebruikname.
2. Afhankelijk van het radiator merk en -type schuift men een deel van de uitschuifbare kunststofklem af.
3. Stel de afstand vloer-radiator in en breng de console in de radiator.
4. Stel radiator verticaal in en stel eventueel hoogte bij. Fixeer daarna de schroeven.
5. Draai met de hand de kartelmoer aan om de console aan te spannen.
6. Fixeer de kartelmoer nog 3 slagen met bijgeleverde stalen pin.
7. Keer de radiator terug om in de juiste positie. Teken de boutgaten af, boor de gaten en zet de radiator vast.

