

### SUPPORT AVEC PLAQUE DE BASE SOUDÉE

102420



Art. Nr.		H <sub>(mm)</sub>	
102420	●	400	24
102430	●	500	24
102440	●	600	24
102450	●	700	24
102460	●	800	24
102470	●	900	24
102480	●	1000	24
102490	●	1100	24
102500	●	1200	24

### JEU DE 2 PIEDS + JEU DE FIXATIONS SOL

102820



Art. Nr.		H <sub>(mm)</sub>	
102800	*	250	6
102820	*	400	6
102830	*	500	6
102840	*	600	6
102850	*	700	6
102860	*	800	6
102870	*	900	6
102880	*	1000	6
102890	*	1100	6
102900	*	1200	6

### JEU DE 2 PIEDS + JEU DE CLAMES INTÉRIEURES TYPE II + JEU DE FIXATIONS SOL



10282012



Art. Nr.		H <sub>(mm)</sub>	
10282012	●	400/2	6
10283012	●	500/2	6
10284012	●	600/2	6
10285012	●	700/2	6
10286012	●	800/2	6
10287012	●	900/2	6
10288012	●	1000/2	6
10289012	●	1100/2	6
10290012	●	1200/2	6

## GRUPE 3 : PIEDS POUR RADIATEURS

### ACCESSOIRES POUR LES PIEDS

Art. Nr.			
102601	* Jeu de clames standards		24
102624	■ Jeu de clames pour Compact Veba TL		24
102623	■ Jeu de clames pour Standard Veba TL		24
102608	* Jeu de clames intérieures type I		24
102612	* Jeu de clames intérieures type II		24
102627	* Jeu de clames intérieures type II pour Compact Veba TL		24
102625	■ Jeu de clames intérieures type 21		24
102607	* Jeu de clames arrières		24
102602	* Jeu de clames pour radiateurs en fonte		24
102603	* Support pour tablette de fenêtre	160	1
102614	■ Support pour tablette de fenêtre	200	1
102630	■ Support réglable de 170 à 260 mm pour tablette de fenêtre	170-260	24
102613	* Rosace pour pied		24
102901	* Double jeu de clames standards		12
102914	■ Double jeu de clames Compact Veba TL		12
102913	* Double jeu de clames Standard Veba TL		12



102601



102623



102608

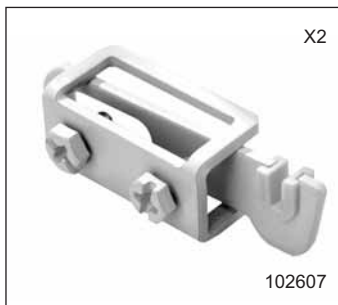

X2

102607

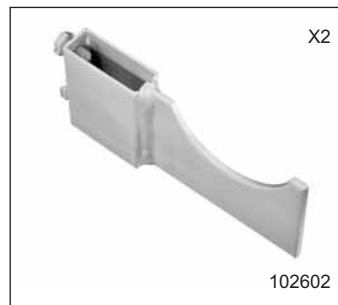

X2

102602



X2

102603



102612



102630



102613



X2

102913



102625

## ACCESSOIRES POUR LES PIEDS

X2



102908

X2



102912

X2



102925

X4



102907

Art. Nr.		
102908	* Double jeu de lames intérieures type I	12
102912	* Double jeu de lames intérieures type II	12
102927	* Double jeu de lames intérieures type II pour Compact Veba TL	12
102925	* Double jeu de lames intérieures type 21	12
102907	* Double jeu de lames arrières	12
102902	* Double jeu de lames pour radiateurs en fonte	12
102903	* Double jeu de support pour tablette de fenêtre	12
102615	* Jeu de 2 rosaces pour pieds	12
102803	■ Jeu de fixation sol	24
102805	■ Double jeu de fixation sol	24
103615	■ Bouchon pour pied	100
103616	* Capuchon pour boulon	100

X4



102902



102903

X2



102615



102803



103615

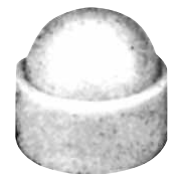

103616

## GROUPE 3 : PIEDS POUR RADIATEURS

### UNIFIX : LE PIED UNIVERSEL

- L'UNIFIX est livré par jeu de 2 ou 3 pieds
- L'UNIFIX est livré avec 6 ou 9 sets de fixation : tire-fond, chevilles et capuchons

Art. Nr.		
SU1794	*	2
SU1793	*	3



### ROSACE POUR PIED UNIFIX

Art. Nr.		
102616	* Simple	24
102617	* Double	12/2



102616

### ROSACE POUR PIED UNISTAND

- Unistand voir pag 30-31

Art. Nr.		
102618	* Simple	24
102619	* Double	12/2

## UNISTAND

### UNISTAND

Art. Nr.		H <sub>(mm)</sub>	
US2230300 *		300/2	12/2
US2230200 *		200/2	12/2
US2130300 *		300/1	24/1

### UNISTAND VERSION CHAPPE

Art. Nr.		H <sub>(mm)</sub>	
USC2230300*		300/2	12/2
USC2130300*		300/1	24/1

US2230300



USC2230300



### AVANTAGES :

Le nouveau pied de radiateur "UNISTAND" s'adapte à tous les radiateurs de toutes marques des types 20 jusqu'au 33 et cela pour toutes les hauteurs jusqu'à 1000mm.

- Donne une stabilité non égalée par un pied de radiateur.
- Une grande facilité d'installation
- Une réduction du stock à tenir car universel.
- Toutes les pièces nécessaires pour l'installation sont incluses
- Consoles laquées (poudre epoxy-polyester en RAL 9016)

### UN SET COMPREND :

- 2 Consoles UNISTAND
- 6 Tire-fond
- 6 Chevilles
- 6 Capuchons pour tire-fond
- 4 Cache-boulons

### MONTAGE :

1. Retournez le radiateur et faites une ouverture dans l'emballage à l'endroit des raccordements.  
Le restant de l'emballage peut rester intact jusqu'à la mise en fonction du radiateur.
2. Enlevez le morceau de la tête de serrage nécessaire comme prévue à la page suivante.
3. Réglez la hauteur du radiateur sur les consoles et introduisez les consoles dans le radiateur.
4. Assurez-vous que la console est bien verticale et serrez d'abord vis 1 et puis vis 2
5. Serrez à la main l'écrou cranté qui fixera la console dans le radiateur.
6. Serrez l'écrou cranté une seconde fois avec la clé Allen incorporé par trois tours dans le sens des aiguilles d'une montre.

Retournez le radiateur dans sa position verticale, indiquez sur le sol l'endroit où il faudra forer les trous pour pouvoir fixer les pieds à l'aide des chevilles et goujons compris dans l'emballage.

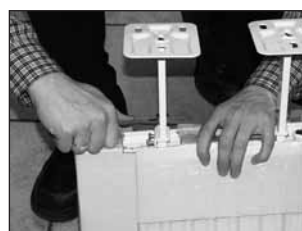
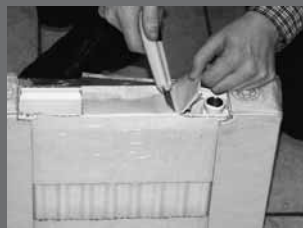

# GRUPE 3 : PIEDS POUR RADIATEURS

## UNISTAND

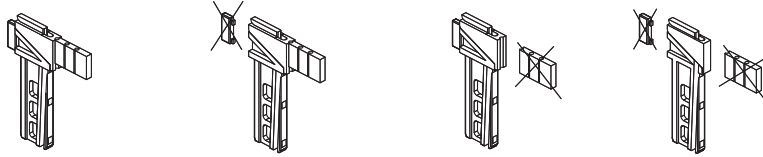

TYPE 22/33		TYPE 21	
<ul style="list-style-type: none"> <li>Concept</li> <li>Def</li> <li>Dura/Thor</li> <li>Dia-therm</li> <li>Ferrolì</li> <li>Ima</li> <li>Radson</li> <li>Schaefer</li> <li>Superia</li> <li>Veha Standaard</li> </ul>	<ul style="list-style-type: none"> <li>Apollo</li> <li>Biasi</li> <li>Brötje</li> <li>Brugman</li> <li>Cetra</li> <li>DeLonghi</li> <li>Dianorm</li> <li>Finimetal</li> <li>Henrad</li> <li>Imas</li> <li>Kermi</li> <li>Korad</li> <li>Korado</li> <li>Manaut</li> <li>Purmo</li> <li>Rio Panel</li> <li>Thermotech</li> <li>Stelrad</li> <li>Thermrad</li> <li>Vogel &amp; Noot</li> </ul>	<ul style="list-style-type: none"> <li>DeLonghi</li> <li>Ferrolì</li> <li>Ima</li> <li>Rio Panel</li> <li>Thermotech</li> <li>Thermrad</li> <li>Vogel &amp; Noot</li> </ul>	<ul style="list-style-type: none"> <li>Brugman</li> <li>Def</li> <li>Dianorm</li> <li>Dura/Thor</li> <li>Henrad</li> <li>Korado</li> <li>Manaut</li> <li>Purmo</li> <li>Radson</li> <li>Schäfer</li> <li>Stelrad</li> <li>Superia</li> <li>Veha Standaard</li> </ul>

